

Tace i kosze sterylizacyjne
Pojemniki transportowe
Osłony narożników tac
Maty silikonowe i pozycjonowanie narzędzi

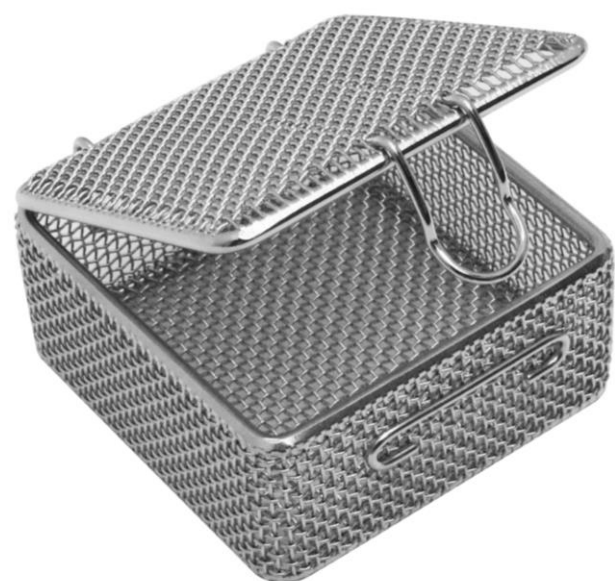

STERIGAT

Nasza Pasja To Twój Sukces!

Sterigat Sp. z o.o.

Biuro handlowe: ul. Bukowiecka 92/23, 03-893 Warszawa

tel. + 48 22 379 71 60 e-mail: sterigat@sterigat.pl

Spis treści

Nr strony

Tace z siatki drucianej	03
Tace – perforowany bok – płaskie dno	04
Tace – perforowany bok – dno z siatki	05
Tace SPRI	06
Tace blaszane i kasety stomatologiczne	06
Koszyki z drobnej siatki	07
Koszyki z mikrosiatki	08
Koszyki perforowane	09
Kosze sterylizacyjne SPRI	09
Kosze sterylizacyjne STE	10
Regały do zawieszenia koszy, wózek do koszy	11
Kosze endoskopowe	12-13
Kosze dla narzędzi robotycznych (Da Vinci)	14
Separatory do pakietów	15
Pojemniki na druty Kirschnera	16
Pojemniki transportowe, wanny dezynfekcyjne	17-21
Ochrona pakietów (osłony na narożniki tac, pasy, podkłady)	22-23
Maty silikonowe do tac, mata na stół roboczy	24-25
Pozycjonowanie narzędzi	26-27

Tace sterylizacyjne z siatki drucianej

- Wykonane są z niemagnetycznej stali AISI304.
- Elektropolerowane.
- Mają gładkie zaokrąglone krawędzie.
- Rączki są wkładane do wnętrza tac.
- Średnica drutu obramowania górnego i dolnego 5 mm.
- Wielkość oczka w siatce 4,5 mm, średnica drutu 1 mm.
- Możliwe jest składowanie tac jedna na drugiej.
- Pokrywy do tac są sprzedawane oddzielnie.

Producent – Daud Jee



NR KAT. WYMIARY [mm]
dł. x szer. x wys.

DJ-4401 105 x 240 x 30
DJ-4402 105 x 240 x 50
DJ-4403 105 x 240 x 60
DJ-4404 105 x 240 x 70
DJ-4405 105 x 240 x 100

DJ-4406 240 x 240 x 30
DJ-4407 240 x 240 x 50
DJ-4408 240 x 240 x 60
DJ-4409 240 x 240 x 70
DJ-4410 240 x 240 x 100

DJ-4411 240 x 250 x 30
DJ-4412 240 x 250 x 50
DJ-4413 240 x 250 x 60
DJ-4414 240 x 250 x 70
DJ-4415 240 x 250 x 100

DJ-4416 250 x 250 x 30
DJ-4417 250 x 250 x 50
DJ-4418 250 x 250 x 60
DJ-4419 250 x 250 x 70
DJ-4420 250 x 250 x 100

DJ-4421 405 x 250 x 30
DJ-4422 405 x 250 x 50
DJ-4423 405 x 250 x 60
DJ-4424 405 x 250 x 70
DJ-4425 405 x 250 x 100

NR KAT. WYMIARY [mm]
dł. x szer. x wys.

DJ-4426 480 x 240 x 30
DJ-4427 480 x 240 x 50
DJ-4428 480 x 240 x 60
DJ-4429 480 x 240 x 70
DJ-4430 480 x 240 x 100

DJ-4431 480 x 250 x 30
DJ-4432 480 x 250 x 50
DJ-4433 480 x 250 x 60
DJ-4434 480 x 250 x 70
DJ-4435 480 x 250 x 100

DJ-4436 480 x 480 x 30
DJ-4437 480 x 480 x 50
DJ-4438 480 x 480 x 60
DJ-4439 480 x 480 x 70
DJ-4440 480 x 480 x 100

DJ-4441 540 x 250 x 30
DJ-4442 540 x 250 x 50
DJ-4443 540 x 250 x 60
DJ-4444 540 x 250 x 70
DJ-4445 540 x 250 x 100

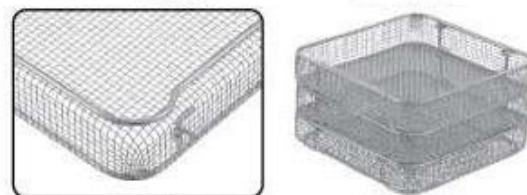
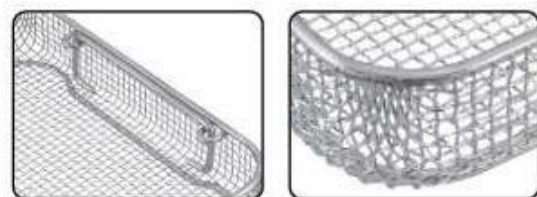

Pokrywy z zamknięciem obrotowym

WYMIARY [mm] Pojedyncza rama Podwójna rama Rama z wycięciem
dł. x szer.

105 x 240	DJ-4455	DJ-4455D	DJ-4455DT
240 x 240	DJ-4456	DJ-4456D	DJ-4456DT
240 x 250	DJ-4457	DJ-4457D	DJ-4457DT
250 x 250	DJ-4458	DJ-4458D	DJ-4458DT
405 x 250	DJ-4459	DJ-4459D	DJ-4459DT
480 x 240	DJ-4460	DJ-4460D	DJ-4460DT
480 x 250	DJ-4461	DJ-4461D	DJ-4461DT
480 x 480	DJ-4462	DJ-4462D	DJ-4462DT
540 x 250	DJ-4463	DJ-4463D	DJ-4463DT

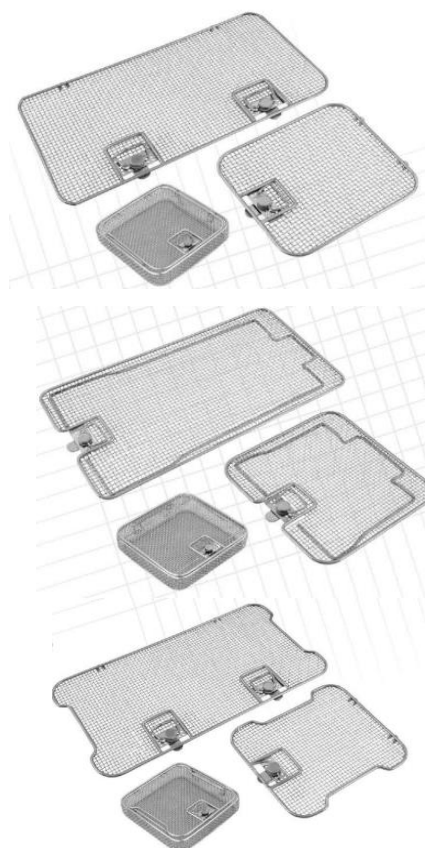

Tace sterylizacyjne – perforowany bok – płaskie dno

- Wykonane są z niemagnetycznej stali AISI304.
- Elektropolerowane.
- Mają gładkie zaokrąglone krawędzie.
- Rączki są wkładane do wnętrza tac.
- Wielkość oczka perforowanej ściany bocznej 2 mm.
- Średnica drutu obramowania górnego 5 mm.
- Dno ze zgrzanej siatki o kwadratowym oczku 6 mm i średnicy drutu 1,2 mm.
- Dostępne jest obramowanie (opcja) umożliwiające składowanie tac jedna na drugiej.
- Pokrywy do tac są sprzedawane oddzielnie.

Producent – Daud Jee

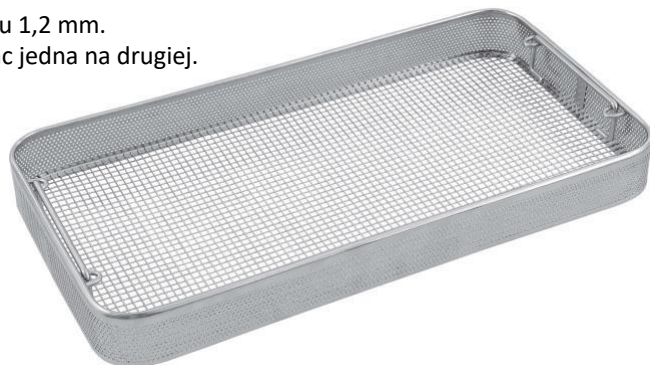

NR KAT.	WYMIARY [mm] dł. x szer. x wys.	NR KAT.	WYMIARY [mm] dł. x szer. x wys.
DJ-4545	120 x 250 x 50	DJ-4561	540 x 250 x 50
DJ-4546	120 x 250 x 60	DJ-4562	540 x 250 x 60
DJ-4547	120 x 250 x 70	DJ-4563	540 x 250 x 70
DJ-4548	120 x 250 x 100	DJ-4564	540 x 250 x 100
DJ-4549	240 x 250 x 50	DJ-4565	480 x 360 x 50
DJ-4550	240 x 250 x 60	DJ-4566	480 x 360 x 60
DJ-4551	240 x 250 x 70	DJ-4567	480 x 360 x 70
DJ-4552	240 x 250 x 100	DJ-4568	480 x 360 x 100
DJ-4553	405 x 250 x 50	DJ-4569	480 x 480 x 50
DJ-4554	405 x 250 x 60	DJ-4570	480 x 480 x 60
DJ-4555	405 x 250 x 70	DJ-4571	480 x 480 x 70
DJ-4556	405 x 250 x 100	DJ-4572	480 x 480 x 100
DJ-4557	480 x 250 x 50	DJ-SPEC-2-220	270 x 220 x 60 *)
DJ-4558	480 x 250 x 60	DJ-SPEC-2-270	270 x 200 x 60 *)
DJ-4559	480 x 250 x 70	DJ-SPEC-2	300 x 200 x 60 *)
DJ-4560	480 x 250 x 100		

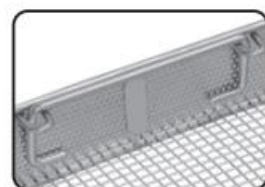
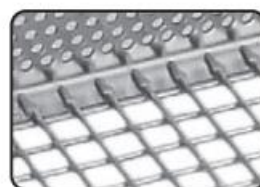

Pokrywa – podwójna rama z zamknięciem obrotowym

NR KAT.	WYMIARY [mm] dł. x szer.
DJ-4582	120 x 250
DJ-4583	240 x 250
DJ-4584	405 x 250
DJ-4585	480 x 250
DJ-4586	540 x 250
DJ-4587	480 x 360
DJ-4588	480 x 480

Pokrywa – pojedyncza rama z zamknięciem obrotowym

DJ-SPEC-LID-2	270 x 200 *)
---------------	--------------



*) do wyczerpania zapasów

Tace sterylizacyjne – perforowany bok – dno z siatki

- Wykonane są z niemagnetycznej stali AISI304.
- Elektropolerowane.
- Mają gładkie zaokrąglone krawędzie.
- Rączki są wkładane do wnętrza tac.
- Wielkość oczka perforowanej ściany bocznej 2 mm.
- Średnica drutu obramowania górnego i dolnego 5 mm.
- Dno z siatki o kwadratowym oczku 6 mm i średnicy drutu 1,2 mm.
- Dostępne jest obramowanie (opcja) umożliwiające składowanie tac jedna na drugiej.
- Pokrywy do tac są sprzedawane oddzielnie.

Producent – Daud Jee

NR KAT.	WYMIARY [mm] dł. x szer. x wys.	NR KAT.	WYMIARY [mm] dł. x szer. x wys.
DJ-4610	240 x 120 x 30	DJ-4661	540 x 250 x 30
DJ-4611	240 x 120 x 50	DJ-4662	540 x 250 x 50
DJ-4612	240 x 120 x 60	DJ-4663	540 x 250 x 60
DJ-4608	240 x 120 x 70	DJ-4664	540 x 250 x 70
DJ-4609	240 x 120 x 100	DJ-4665	540 x 250 x 100
DJ-4607	240 x 250 x 30	DJ-4622	300 x 300 x 50
DJ-4613	240 x 250 x 50	DJ-4623	300 x 300 x 60
DJ-4615	240 x 250 x 60	DJ-SPEC-08	350 x 170 x 50 *)
DJ-4616	240 x 250 x 70	DJ-4624	470 x 400 x 60
DJ-4617	240 x 250 x 100	DJ-4625	480 x 480 x 50
DJ-4656	405 x 250 x 30	DJ-4626	480 x 480 x 60
DJ-4657	405 x 250 x 50	DJ-4628	500 x 300 x 50
DJ-4658	405 x 250 x 60	DJ-4632	550 x 430 x 50
DJ-4659	405 x 250 x 70	DJ-4634	600 x 300 x 60
DJ-4660	405 x 250 x 100		
DJ-4606	480 x 250 x 30		
DJ-4618	480 x 250 x 50		
DJ-4619	480 x 250 x 60		
DJ-4620	480 x 250 x 70		
DJ-4621	480 x 250 x 100		

*) do wyczerpania zapasów

Pokrywy z zamknięciem obrotowym

WYMIARY [mm] dł. x szer.	Pojedyncza rama	Podwójna rama	Rama z wycięciem
240 x 120	DJ-4635	DJ-4635D	DJ-4635DT
240 x 250	DJ-4636	DJ-4636D	DJ-4636DT
405 x 250	DJ-4642	DJ-4642D	DJ-4642DT
480 x 250	DJ-4637	DJ-4637D	DJ-4637DT
540 x 250	DJ-4643	DJ-4643D	DJ-4643DT
300 x 300	DJ-4638	DJ-4638D	DJ-4638DT
480 x 480	DJ-4639	DJ-4639D	DJ-4639DT
500 x 300	DJ-4640	DJ-4640D	DJ-4640DT
600 x 300	DJ-4641	DJ-4641D	DJ-4641DT

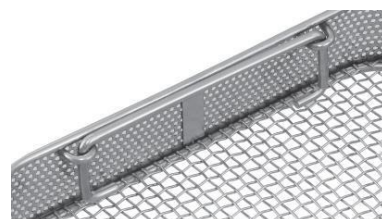
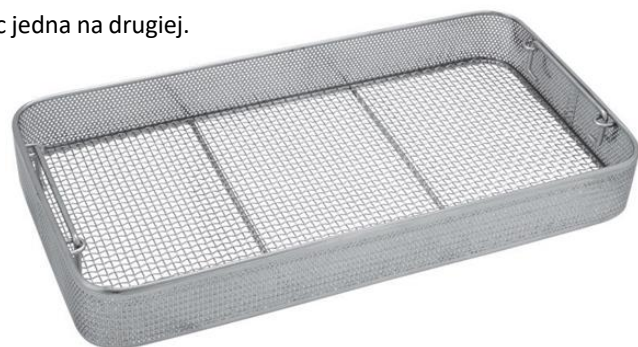
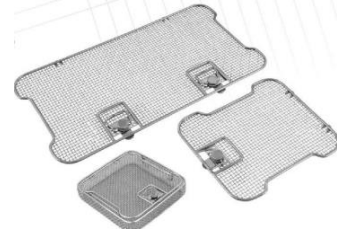
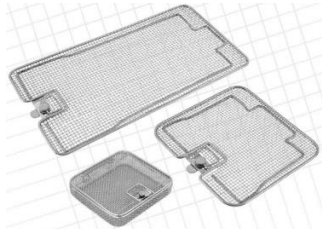

Tace sterylizacyjne SPRI

- Elektropolowane, gładkie wykonanie bez zadziorów.
- Średnica drutu obramowania górnego i dolnego 3,5 mm.
- Wielkość oczka w siatce 6 mm, średnica drutu 1,5 mm.
- Możliwe jest składowanie tac jedna na drugiej.
- Pokrywy do tac są sprzedawane oddzielnie.

Producent – Daud Jee

NR KAT.	WYMIARY [mm] dł. x szer. x wys.
DJ-5000	250 x 170 x 70
DJ-5001	340 x 250 x 70
DJ-5002	450 x 340 x 70

Pokrywy do tac - zamknięcie na zacisk

NR KAT.	WYMIARY [mm] dł. x szer.
DJ-5003	250 x 170
DJ-5004	340 x 250
DJ-5005	450 x 340

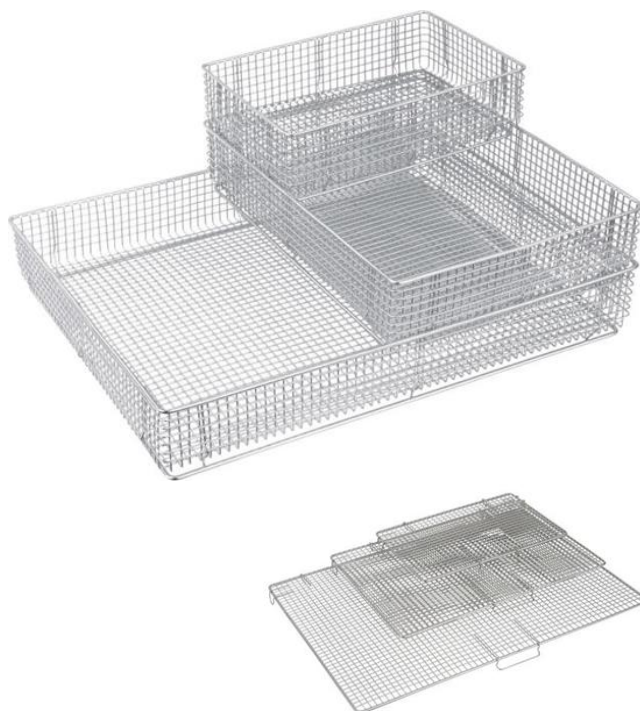

Taca sterylizacyjna z pokrywką

Taca narzędziowa wykonana z blachy ze stali nierdzewnej elektropolowanej.

Z nakładaną pokrywką.

Producent – Daud Jee

NR KAT.	WYMIARY [mm] dł. x szer. x wys.
DJ-4853	300 x 200 x 50 *)

*) do wyczerpania zapasów



Kaseta na narzędzia stomatologiczne

Kaseta ze sprężynowym uchwytem na narzędzia stomatologiczne, z pokrywą z zamknięciem obrotowym.

Wykonana ze stali nierdzewnej.

Każde narzędzie niezależnie czy jest grube czy cienkie jest indywidualnie mocowane za pomocą sprężyn.

Producent – Daud Jee

NR KAT.	WYMIARY [mm] dł. x szer. x wys.
DJ-4244	203 x 140 x 38



Koszyki z drobnej siatki z pokrywą

Koszyki stosowane są dla zabezpieczenia delikatnych, mikro narzędzi i drobnych elementów w trakcie procesów mycia, sterylizacji i magazynowania. Zamykane są drucianym zaciskiem.

- Gładkie wykonanie bez zadziorów, elektropolerowane.
- Wykonane są z niemagnetycznej stali AISI304.
- Mają zaokrąglone krawędzie.
- Wielkość oczka 1,6 mm, średnica drutu 0,7 mm.
- Średnica drutu obramowania górnego i pokrywy 3,5 mm i 4,0 mm (w zależności od wymiaru koszyka).

Producent – Daud Jee

NR KAT.	WYMIARY [mm] dł. x szer. x wys.	NR KAT.	WYMIARY [mm] dł. x szer. x wys.
DJ-4343	40 x 40 x 20	DJ-4359	210 x 170 x 20
DJ-4344	70 x 70 x 30	DJ-4358	220 x 140 x 50
DJ-4345	80 x 40 x 20	DJ-4368	225 x 110 x 50
DJ-4346	80 x 40 x 30	DJ-4369	235 x 120 x 60
DJ-4347	80 x 80 x 34	DJ-4360	235 x 155 x 40
DJ-4348	80 x 80 x 40	DJ-4361	240 x 90 x 40
DJ-4349	90 x 90 x 50	DJ-4362	240 x 120 x 35
DJ-4352	105 x 70 x 25	DJ-4365	250 x 200 x 20
DJ-4353	141 x 50 x 40	DJ-4370	270 x 135 x 40
DJ-4354	150 x 50 x 35	DJ-4363	275 x 175 x 35
DJ-4350	150 x 110 x 20	DJ-4371	280 x 145 x 50
DJ-4351	160 x 40 x 20	DJ-4364	280 x 170 x 60
DJ-4355	180 x 130 x 20	DJ-4366	300 x 180 x 20
DJ-4356	190 x 85 x 100	DJ-4372	400 x 250 x 50
DJ-4357	200 x 100 x 35		
DJ-4367	200 x 110 x 40		



Koszyki z drobnej siatki - zamknięcie typu Twist-off

Koszyki z obrotową pokrywą są stosowane dla zabezpieczenia delikatnych, mikro narzędzi i drobnych elementów w trakcie procesów mycia, sterylizacji i magazynowania.

- Gładkie wykonanie bez zadziorów, elektropolerowane.
- Wykonane są z niemagnetycznej stali AISI304.
- Mają zaokrąglone krawędzie.
- Wielkość oczka 1,6 mm, średnica drutu 0,7 mm.
- Średnica drutu obramowania górnego i pokrywy 3,5 mm i 4,0 mm (w zależności od wymiaru koszyka).

Producent – Daud Jee

NR KAT.	WYMIARY [mm] dł. x szer. x wys.	NR KAT.	WYMIARY [mm] dł. x szer. x wys.
DJ-4344RL	70 x 70 x 30	DJ-4358RL	220 x 140 x 50
DJ-4347RL	80 x 80 x 34	DJ-4368RL	225 x 110 x 50
DJ-4348RL	80 x 80 x 40	DJ-4369RL	235 x 120 x 60
DJ-4349RL	90 x 90 x 50	DJ-4360RL	235 x 155 x 40
DJ-4350RL	150 x 110 x 20	DJ-4361RL	240 x 90 x 40
DJ-4352RL	105 x 70 x 25	DJ-4362RL	240 x 120 x 35
DJ-4353RL	141 x 50 x 40	DJ-4365RL	250 x 200 x 20
DJ-4354RL	150 x 50 x 35	DJ-4370RL	270 x 135 x 40
DJ-4355RL	180 x 130 x 20	DJ-4363RL	275 x 175 x 35
DJ-4356RL	190 x 85 x 100	DJ-4371RL	280 x 145 x 50
DJ-4357RL	200 x 100 x 35	DJ-4364RL	280 x 170 x 60
DJ-4367RL	200 x 110 x 40	DJ-4366RL	300 x 180 x 20
DJ-4359RL	210 x 170 x 20	DJ-4372RL	400 x 250 x 50
		DJ-4369RL	235 x 120 x 60



Koszyki z mikrosiatki z pokrywą

Koszyki stosowane są dla zabezpieczenia delikatnych, mikro narzędzi i drobnych elementów w trakcie procesów mycia, sterylizacji i magazynowania. Zamykane drucianym zaciskiem.

- Gładkie wykonanie bez zadziorów, elektropolerowane.
- Wykonane są z niemagnetycznej stali AISI304.
- Mają zaokrąglone krawędzie.
- Wielkość oczka 1,0 mm, średnica drutu 0,5 mm.
- Średnica drutu obramowania górnego i pokrywy 3,5 mm.

Producent – Daud Jee

NR KAT.	WYMIARY [mm] dł. x szer. x wys.
DJ-4343MM	40 x 40 x 20
DJ-4344MM	70 x 70 x 30
DJ-4345MM	80 x 40 x 20
DJ-4346MM	80 x 40 x 30
DJ-4347MM	80 x 80 x 34
DJ-4348MM	80 x 80 x 40
DJ-4349MM	90 x 90 x 50
DJ-4352MM	105 x 70 x 25
DJ-4353MM	141 x 50 x 40
DJ-4354MM	150 x 50 x 35
DJ-4350MM	150 x 110 x 20
DJ-4351MM	160 x 40 x 20
DJ-4355MM	180 x 130 x 20



Koszyki z mikrosiatki - zamknięcie typu Twist-off

Koszyki z obrotową pokrywą są stosowane dla zabezpieczenia delikatnych, mikro narzędzi i drobnych elementów w trakcie procesów mycia, sterylizacji i magazynowania.

- Gładkie wykonanie bez zadziorów, elektropolerowane.
- Wykonane są z niemagnetycznej stali AISI304.
- Mają zaokrąglone krawędzie.
- Wielkość oczka 1,0 mm, średnica drutu 0,5 mm.
- Średnica drutu obramowania górnego i pokrywy 3,5 mm.

Producent – Daud Jee

NR KAT.	WYMIARY [mm] dł. x szer. x wys.
DJ-4344MMRL	70 x 70 x 30
DJ-4347MMRL	80 x 80 x 34
DJ-4348MMRL	80 x 80 x 40
DJ-4349MMRL	90 x 90 x 50
DJ-4352MMRL	105 x 70 x 25
DJ-4353MMRL	141 x 50 x 40
DJ-4354MMRL	150 x 50 x 35
DJ-4350MMRL	150 x 110 x 20
DJ-4355MMRL	180 x 130 x 20



Koszyki perforowane z pokrywą

Koszyki całkowicie perforowane stosowane są dla zabezpieczenia delikatnych, mikro narzędzi i innych drobnych elementów w trakcie procesów mycia, sterylizacji i magazynowania.

- Elektropolerowane, gładkie zaokrąglone krawędzie.
- Wykonane są z niemagnetycznej stali AISI304.
- Zamykane są płaską blaszką.
- Pokrywy są na zawiasach.
- Wielkość oczka perforacji 2 mm.
- Średnica drutu obramowania górnego i pokrywy 3,5 mm i 4,0 mm (w zależności od wymiaru koszyka).

Producent – Daud Jee

NR KAT.	WYMIARY [mm] dł. x szer. x wys.	NR KAT.	WYMIARY [mm] dł. x szer. x wys.
DJ-2343	40 x 40 x 20	DJ-2354	150 x 50 x 35
DJ-2344	70 x 70 x 30	DJ-2350	150 x 110 x 20
DJ-2345	80 x 40 x 20	DJ-2351	160 x 40 x 20
DJ-2346	80 x 40 x 30	DJ-2355	190 x 85 x 35
DJ-2347	80 x 80 x 34	DJ-2356	200 x 100 x 35
DJ-2348	80 x 80 x 40	DJ-2358	200 x 110 x 40
DJ-2349	90 x 90 x 50	DJ-2359	225 x 110 x 50
DJ-2352	105 x 40 x 20	DJ-2357	240 x 90 x 40
DJ-2353	141 x 50 x 40		

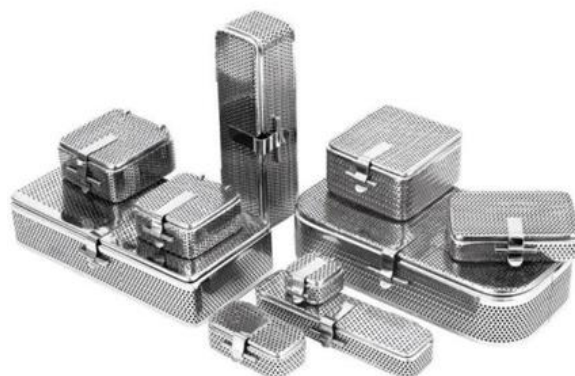

Kosze sterylizacyjne SPRI

Podwójne obramowanie – składane ręczki

Kosze można ustawiać jeden na drugim – przy ręczkach włożonych do środka lub jeden w drugi – przy ręczkach wyłożonych na zewnątrz.

- Średnica drutu obramowania górnego i dolnego 5,0 mm.
- Średnica drutu z pętlą 3,5 mm.
- Średnica drutu ręczki 4 mm, waga kosza ok. 1,98 kg.
- Kosze są wykonane z elektropolerowanej stali nierdzewnej.

Producent – Hupfer

	WYMIARY [mm] dł. x szer. x wys.
HU.7593507	585 x 395 x 100
HU.7593508	585 x 395 x 195



Kosze sterylizacyjne STE

Standardowe kosze STE do transportu i magazynowania. Wykonane są z ciągłego drutu – pełna ochrona przed zranieniem. Kosze można układać jeden na drugim, wieszac na haczykach, wózkach lub regałach.

- Średnica drutu obramowania górnego 6,0 mm, dolnego 5,0 mm.
- Średnica drutu z pętlą 2,5 mm.
- Elektropolerowane, gładkie, bez zadziorów.
- Kosze mogą być wykonane z wycięciem bocznym.



SYMBOL	WYMIARY [mm] dł. x szer. x wys.
1/2 STE	575 x 280 x 135
1 STE	575 x 280 x 265
1 STE EG	575 x 280 x 265 wycięcie boczne

Przegroda/podziałka poprzeczna do kosza sterylizacyjnego STE

NR KAT.	WYMIARY [mm] szer. x wys.	OPIS
HU.7500218	278 x 118	Do kosza 575 x 280 x 135 mm
HU.7500219	278 x 241	Do kosza 575 x 280 x 265 mm



Przegroda/podziałka wzdłużna do kosza sterylizacyjnego STE

NR KAT.	WYMIARY [mm] dł. x wys.	OPIS
DJ-DIV-135	575 x 135	Do kosza 575 x 280 x 135 mm
DJ-DIV-265	575 x 265	Do kosza 575 x 280 x 265 mm



Regał listwowy naścienny do koszy

Regał stosowany do magazynowania pakietów sterylizacyjnych.

- Składa się z dwóch listew naściennych z haczykami do zawieszenia koszy.
- Kosze sterylizacyjne nie stanowią wyposażenia regału.
- Wykonany ze stali nierdzewnej 1.4301 (AISI304).
- Profil konstrukcji 30x30 mm.
- Elementy montażowe dostarczane w komplecie.

NR KAT.	WYSOKOŚĆ [mm]	OPIS
GO.HMR4400-000AL	900	4 haczyki
GO.HMR4900-000AS	1 800	9 haczyków

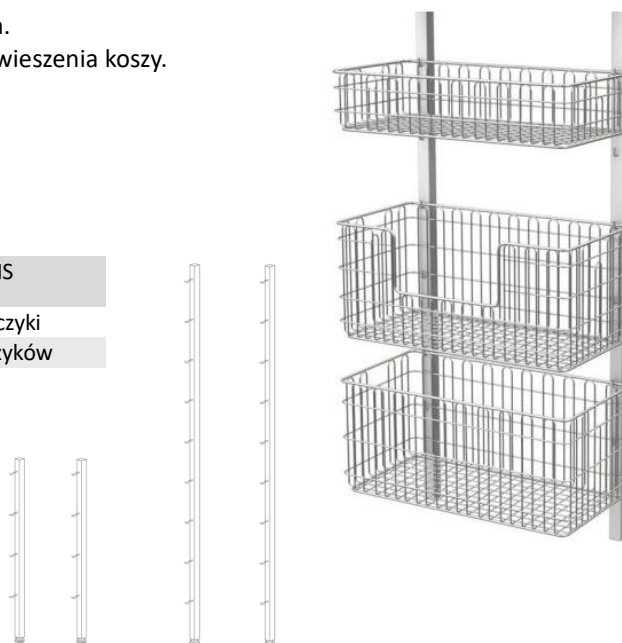

Regał listwowy na kółkach do koszy

Regał stosowany do magazynowania pakietów sterylizacyjnych.

- 16 par haczyków – po 8 z każdej strony regału.
- Dwa uchwyty do prowadzenia.
- Kosze sterylizacyjne nie stanowią wyposażenia regału.
- Koła o średnicy 80 mm, dwa z blokadą, nad kołami odbojniki z tworzywa sztucznego.
- Odbojniki i biegnia koła wykonane są z antystatycznego materiału nie brudzącego ścian i posadzki.
- Wykonany ze stali nierdzewnej 1.4301 (AISI304).

NR KAT.	WYMIARY [mm] dł. x szer. x wys. całk.	OPIS
GO.HMR5800-053DN	530 x 600 x 1600	16 haczyków – po 8 z każdej strony

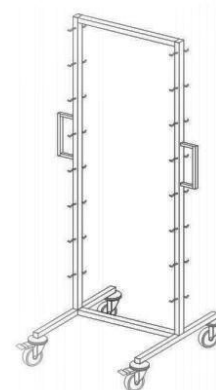

Wózek do transportu

Platforma płaska z rączką.

Koła o średnicy 125 mm, w tym dwa z blokadą.

Wykonany ze stali nierdzewnej 1.4301 (AISI304).

*Przystosowany do transportu pojemników, koszy o wymiarach:
400 x 600 mm, 300 x 400 mm, 600 x 800 mm.*

NR KAT.	WYMIARY [mm] dł. x szer. x wys.	WYMIARY PLATFORMY [mm] dł. x szer.
GO.TW05-096EK	960 x 660 x 900	820 x 620



Kosze endoskopowe z pokrywą

Kosze endoskopowe z silikonowymi wkładkami chronią endoskopy przed uszkodzeniem w trakcie ich obróbki i magazynowania.

- Elektropolerowane, gładkie wykonanie bez zadziorów.
- Wykonane są z niemagnetycznej stali AISI304.
- W komplecie pokrywa z zamknięciem obrotowym.
- Średnica drutu z pętlą 2 mm.
- Średnica drutu obramowania górnego i dolnego 5 mm.

Producent – Daud Jee

NR KAT.	WYMIARY [mm] dł. x szer. x wys.	INFORMACJE DODATKOWE
---------	------------------------------------	----------------------

DJ-4040 180 x 80 x 52 Kosz artroskopowy



NR KAT.	WYMIARY [mm] dł. x szer. x wys.	INFORMACJE DODATKOWE
---------	------------------------------------	----------------------

DJ-4042 290 x 80 x 52 Kosz artroskopowy na dwie optyki

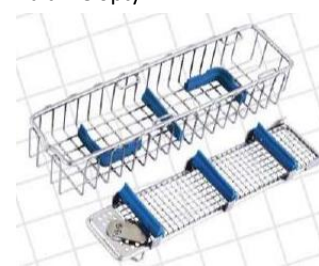

DJ-4041 290 x 80 x 52 Kosz artroskopowy

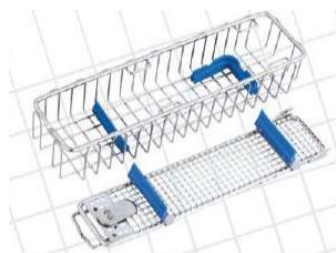

DJ-4044 460 x 80 x 52 Na dwie optyki



DJ-4043 460 x 80 x 52

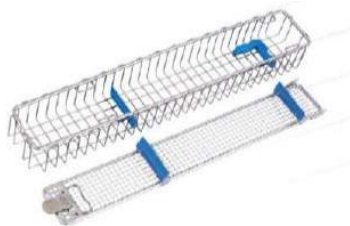

DJ-4045 670 x 80 x 52

DJ-4047 600 x 80 x 52

DJ-4048 700 x 80 x 52



DJ-4046 640 x 150 x 77 Z koszykiem do małych soczewek

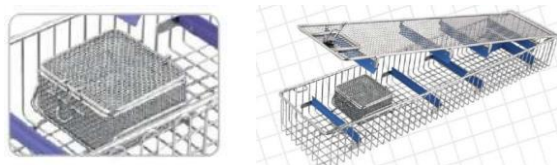

NR KAT.	WYMIARY [mm] dł. x szer. x wys.	INFORMACJE DODATKOWE
---------	------------------------------------	----------------------

DJ-4049 290 x 160 x 52



DJ-4051 460 x 160 x 52



DJ-4053 460 x 160 x 52

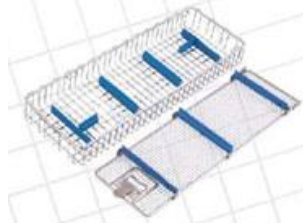

DJ-4054 310 x 150 x 77



DJ-4066 460 x 225 x 52



DJ-4068 580 x 160 x 52

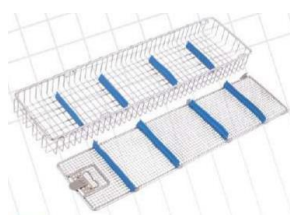

NR KAT.	WYMIARY [mm] dł. x szer. x wys.	INFORMACJE DODATKOWE
---------	------------------------------------	----------------------

DJ-4050 290 x 160 x 52 Na dwie optyki



DJ-4052 460 x 160 x 52



DJ-4067 460 x 225 x 52 Na dwie optyki

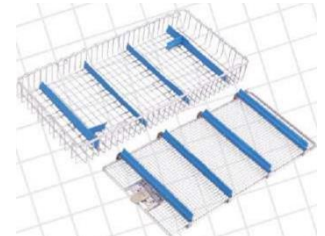

DJ-4069 580 x 160 x 52 Na dwie optyki



Kosze dla narzędzi robotycznych (da Vinci)

Kosze z silikonowymi wkładkami

Chronią instrumenty przed uszkodzeniem w trakcie ich obróbki i magazynowania.

- Elektropolerowane, gładkie wykonanie bez zadziorów.
- Wykonane są ze stali nierdzewnej.
- W komplecie pokrywa z zamknięciem obrotowym.

NR KAT.	WYMIARY [mm] dł. x szer. x wys.
---------	------------------------------------

HU.7501473 640 x 150 x 77 (generacja Si)
Producent- Hupfer Medical

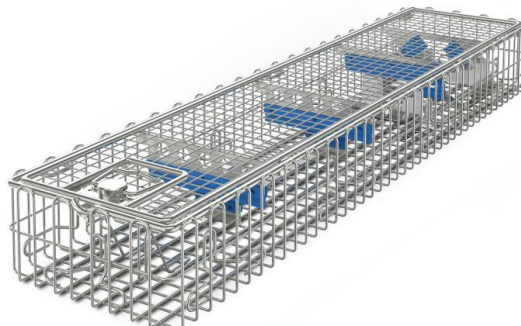

DJ-SP-700-04	660 x 185 x 100	(4 Endo Wrist)
DJ-SP-700-06	660 x 255 x 100	(6 Endo Wrist)
DJ-7707010	700 x 100 x 100	(2 Endo Wrist)
DJ-7707025-S	700 x 255 x 100	(6 Endo Wrist)

Producent- Daud Jee



EN.7770003	700 x 100 x 100	(1 Endo Wrist)
EN.7770004	700 x 225 x 100	(4 Endo Wrist)

Producent- Entrhal



Kosze dla delikatnej optyki systemów da Vinci generacji Xi

Z kanałem na kabel.

	WYMIARY [mm] dł. x szer. x wys.
--	------------------------------------

EN.7770001 683 x 354 x 101

HU.7501709 638 x 392 x 71

Producent- Entrhal Medical (poz. 1) Hupfer Medical (poz. 2)

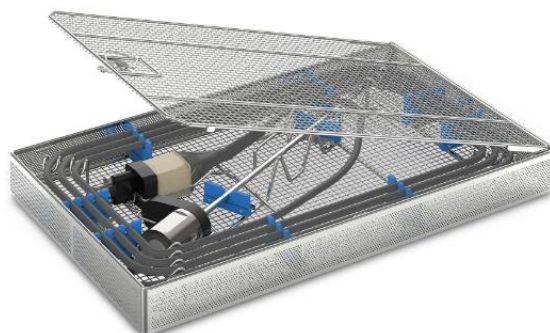

Separatory do pakietów

Separatory zapobiegają nadmiernemu pakowaniu, ułatwiają ułożenie pakietów pionowo na dłuższej krawędzi, co pozwala na odpowiednie spenetrowanie ich zawartości przez czynnik sterylizujący podczas procesu sterylizacji.

- Wykonane ze stali nierdzewnej 1.4301 (AISI304).
- Elektropolerowane.
- Mają gładkie zaokrąglone krawędzie.
- Wykonane z drutu o średnicy 4,5 mm.

Producent – Daud Jee.

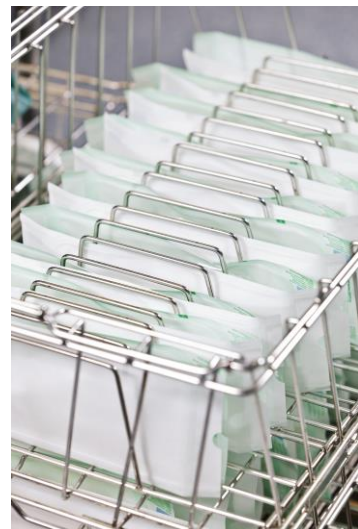

NR KAT.	WYMIARY [mm] dł. x wys.	ROZSTAW	PRZESTRZENIE
DJ-08730	230 x 102 x 102	41,5 mm	5
DJ-08731	460 x 102 x 102	42 mm	10
DJ-08732	483 x 102 x 102	18 mm	21

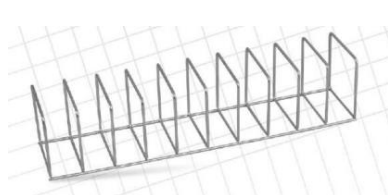
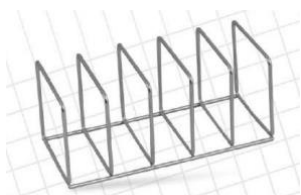

DJ-08733	533 x 203 x 102/203	38/23 mm	6 i 7
DJ-08734	533 x 203 x 203	48 mm	10

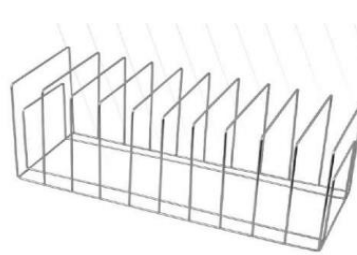
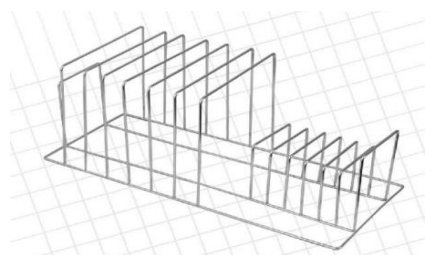

DJ-08735	510 x 152 x 152	60 mm	8
DJ-08736	510 x 152 x 152	123 mm	4

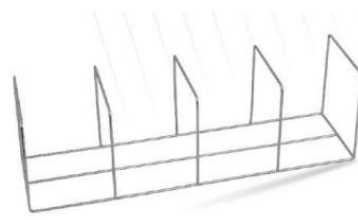
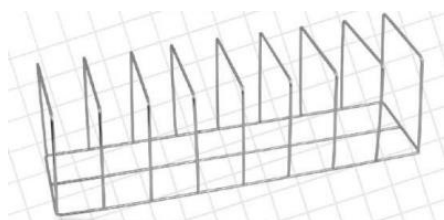

Pojemniki na druty Kirschnera



NR. KAT.	WYMIARY [mm] wew. średnica x długość	OPIS [mm]	KSZTAŁT	WYKONANIE
IL.07473	20 x 170	1 komora, blacha perforowana	kwadratowy	stal nierdzewna
IL.07474	20 x 200	1 komora, blacha perforowana	kwadratowy	stal nierdzewna
IL.07475	20 x 330	1 komora, blacha perforowana	kwadratowy	stal nierdzewna
IL.07476	20 x 170	4 komory na druty o średnicy: 0,8 - 1,0 - 1,2 - 1,4	kwadratowy	stal nierdzewna
IL.07478	20 x 170	4 komory na druty o średnicy: 1,4 - 1,6 - 1,8 - 2,0	kwadratowy	stal nierdzewna
IL.07430	22 x 170	1 komora, siatka rozmiar oczek 0,8 x 0,8	okrągły	stal nierdzewna
IL.07431	22 x 200	1 komora, siatka rozmiar oczek 0,8 x 0,8	okrągły	stal nierdzewna
IL.07461	22 x 330	1 komora, siatka rozmiar oczek 0,8 x 0,8	okrągły	stal nierdzewna
IL.07400	10 x 160	1 komora, rura perforowana	okrągły	stal nierdzewna
IL.07466	10 x 180	1 komora, rura perforowana	okrągły	stal nierdzewna
IL.07402	10 x 320	1 komora, rura perforowana	okrągły	stal nierdzewna
IL.07421	10 x 440	1 komora, rura perforowana	okrągły	stal nierdzewna
IL.07494	20 x 200	4 komory	okrągły	tytan
IL.07495	20 x 350	4 komory	okrągły	tytan

Producent – Key Surgical/Steris



DJ-CYL-30	30 x 240	1 komora, siatka 0,3 rozmiar oczek 1 x 1	okrągły	stal nierdzewna
DJ-CYL-40	40 x 300	1 komora, siatka 0,3 rozmiar oczek 1 x 1	okrągły	stal nierdzewna
DJ-CYL-30-1	30 x 400	1 komora, siatka 0,3 rozmiar oczek 1 x 1	okrągły	stal nierdzewna
DJ-CYL-30-2	30 x 450	1 komora, siatka 0,3 rozmiar oczek 1 x 1	okrągły	stal nierdzewna
DJ-CYL-30-3	30 x 500	1 komora, siatka 0,3 rozmiar oczek 1 x 1	okrągły	stal nierdzewna
DJ-CYL-40-1	40 x 400	1 komora, siatka 0,3 rozmiar oczek 1 x 1	okrągły	stal nierdzewna
DJ-CYL-40-2	40 x 450	1 komora, siatka 0,3 rozmiar oczek 1 x 1	okrągły	stal nierdzewna
DJ-CYL-40-3	40 x 500	1 komora, siatka 0,3 rozmiar oczek 1 x 1	okrągły	stal nierdzewna

Producent – Daud Jee

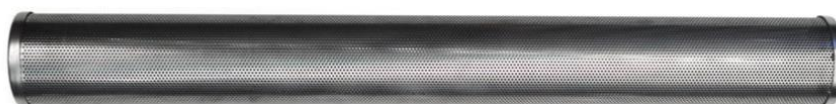

L.BSK05	76,2 x 660	1 komora, siatka	okrągły	stal nierdzewna
---------	------------	------------------	---------	-----------------

Producent – LTA Medical/Healthmark

Pojemniki transportowe z nakładaną pokrywą

Uniwersalny, higieniczny pojemnik do transportu ze szczelnie przylegającą nakładaną pokrywą. Umożliwia bezpieczny transport artykułów brudnych lub czystych. Pojemniki można składować jeden na drugim. Ma zamknięte uchwyty.

Można go myć w myjni-dezynfektorze jeśli temperatura w komorze myjni nie przekroczy 100 °C.

Pokrywa sprzedawana oddzielnie.

Producent – Auer.

NR KAT.	WYMIARY ZEWNĘTRZNE dł. x szer. x wys. [cm]	WYMIARY WEWNĘTRZNE dł. x szer. x wys. [cm]	POJEMNOŚĆ [l]
AR.PP201512 BP	20 x 15 x 12	17 x 12 x 11,5	2
AR.PP302012 BP	30 x 20 x 12	27 x 17 x 11,5	5,3
AR.PP302017 BP	30 x 20 x 17	27 x 17 x 16,5	7,6
AR.PP403007 BP	40 x 30 x 7,5	37 x 27 x 7	6,9
AR.PP403012 BP	40 x 30 x 12	37 x 27 x 11,5	10
AR.PP403017 BP	40 x 30 x 17	37 x 27 x 16,5	15
AR.PP403022 BP	40 x 30 x 22	37 x 27 x 21,5	20
AR.PP403027 BP	40 x 30 x 27	37 x 27 x 26,5	26
AR.PP403032 BP	40 x 30 x 32	37 x 27 x 31,5	30
AR.PP604007 BP	60 x 40 x 7,5	57 x 37 x 7	15
AR.PP604012 BP	60 x 40 x 12	57 x 37 x 11,5	24
AR.PP604017 BP	60 x 40 x 17	57 x 37 x 16,5	35
AR.PP604022 BP	60 x 40 x 22	57 x 37 x 21,5	45
AR.PP604027 BP	60 x 40 x 27	57 x 37 x 26,5	56
AR.PP604032 BP	60 x 40 x 32	57 x 37 x 31,5	66
AR.PP604042 BP	60 x 40 x 42	57 x 37 x 41,5	88
AR.PP806012 BP	80 x 60 x 12	77 x 57 x 10,5	45
AR.PP806022 BP	80 x 60 x 22	76,7 x 56,7 x 20,5	87
AR.PP806032 BP	80 x 60 x 32	77 x 57 x 30,5	130
AR.PP806042 BP	80 x 60 x 42	77 x 57 x 40,5	172

Pokrywy bez zawiasów

NR KAT.	WYMIARY dł. x szer. [cm]
AR.215 POKRYWA	20 x 15
AR.32 POKRYWA	30 x 20
AR.43 POKRYWA	40 x 30
AR.64 POKRYWA	60 x 40
AR.86 POKRYWA	80 x 60



Pojemniki transportowe z pokrywą na zawiasach

Uniwersalny, higieniczny pojemnik do transportu ze szczelnie przylegającą pokrywą. Umożliwia bezpieczny transport artykułów brudnych lub czystych. Pojemniki można składać jeden na drugim. Ma zamknięte uchwyty.

Można go myć w myjni-dezynfektorze jeśli temperatura w komorze myjni nie przekroczy 100 °C.

Pokrywa w komplecie.

Producent – Auer.

NR KAT.	WYMIARY ZEWNĘTRZNE dł. x szer. x wys. [cm]	WYMIARY WEWNĘTRZNE dł. x szer. x wys. [cm]	POJEMNOŚĆ [l]
AR.PP201512	20 x 15 x 13,5	17 x 12 x 9,7	2
AR.PP302012	30 x 20 x 13,5	27 x 17 x 9,7	4,45
AR.PP302017	30 x 20 x 18,5	27 x 17 x 16,5	7,57
AR.PP403008	40 x 30 x 9,0	37 x 27 x 5,2	5,2
AR.PP403012	40 x 30 x 13,5	37 x 27 x 10,7	10
AR.PP403017	40 x 30 x 18,5	37 x 27 x 14,7	15
AR.PP403022	40 x 30 x 23,5	37 x 27 x 19,7	20
AR.PP403027	40 x 30 x 28,5	37 x 27 x 24,7	26
AR.PP403032	40 x 30 x 33,5	37 x 27 x 29,7	30
AR.PP604008	60 x 40 x 9,0	57 x 37 x 6,3	15
AR.PP604012	60 x 40 x 13,5	57 x 37 x 10,7	24
AR.PP604017	60 x 40 x 18,5	57 x 37 x 15,7	35
AR.PP604022	60 x 40 x 23,5	57 x 37 x 20,7	45
AR.PP604027	60 x 40 x 28,5	57 x 37 x 25,7	56
AR.PP604032	60 x 40 x 33,5	57 x 37 x 30,7	66
AR.PP604042	60 x 40 x 43,5	57 x 37 x 40,7	88
AR.PP806012	80 x 60 x 13,5	77 x 57 x 9,7	45
AR.PP806022	80 x 60 x 23,5	77 x 57 x 19,7	87
AR.PP806032	80 x 60 x 33,5	77 x 57 x 29,7	130
AR.PP806042	80 x 60 x 43,5	77 x 57 x 39,7	172

Dostępna opcja:
- z rączkami (kuferkowe)



Pojemniki transportowe

Pojemnik z kolorową pokrywą.

Pojemnik wykonany z nieprzezroczystego polipropylenu, zamykany szczelnie przylegającą kolorową pokrywą. Można go stosować w temperaturze do 75 °C. Pokrywa w komplecie.

Producent – Key Surgical/Steris.

NR. KAT.	KOLOR POKRYWY	WYMIARY ZEWNĘTRZNE	WYMIARY WEWNĘTRZNE
		[mm] dł. x szer. x wys.	[mm] dł. x szer. x wys.
IL.BGDNN70100B	Niebieski	530 x 325 x 100	483 x 285 x 100
IL.BGDNN70100R	Czerwony	530 x 325 x 100	483 x 285 x 100
IL.BGDNN70200G	Żółty	530 x 325 x 200	483 x 285 x 200
IL.BGDNN70200B	Niebieski	530 x 325 x 200	483 x 285 x 200
IL.BGDNN70200R	Czerwony	530 x 325 x 200	483 x 285 x 200



Niebieski pojemnik z pokrywą i sitem.

Pojemnik wykonany z polipropylenu z pokrywą i sitem, kolor niebieski.

Polipropylen odporny na temperaturę do 135 °C, nie sterylizować parą wodną w temperaturze 134 °C.

Producent – LTA Medical/Healthmark

NR. KAT.	WYMIARY ZEWNĘTRZNE . [mm] dł. x szer. x wys	POJEMNOŚĆ
L.SST-835	890 x 200 x 145	12 l



Pojemnik z pokrywą z profilowanym uchwytem.

Pojemnik z polipropylenu, zamykany szczelnie przylegającą pokrywą z profilowanym uchwytem.

Pojemnik pozwala na umieszczenie w nim 2 tac sterylizacyjnych o wymiarach 480 x 250 x 50 mm.

Można go stosować w temperaturze do 110 °C.

Pokrywa sprzedawana oddzielnie.

Producent – Key Surgical/Steris.

NR. KAT.	WYMIARY ZEWNĘTRZNE [mm] dł. x szer. x wys.	OPIS	KOLOR
IL.17209	590 x 295 x 150	Pojemnik	Żółty
IL.17211	590 x 295 x 150	Pojemnik	Biały
IL.17210	590 x 295 x 30	Pokrywa	Biały
IL.17208	590 x 295 x 30	Pokrywa	Żółty



Pojemniki z pokrywą i sitem.

Można je stosować w temperaturze 134 °C w czasie max. 3,5 minuty.

Producent – LTA Medical/Healthmark.

NR. KAT.	WYMIARY ZEWNĘTRZNE [mm] dł. x szer. x wys.	OPIS
L.SST-2136	533 x 330 x 152	Bursztynowy
L.SST-283RD	457 x 305 x 76	Czerwony



Pojemnik z pokrywą do przechowywania i transportu elastycznego endoskopu z miejsca użycia

do punktu poddania go końcowej procedurze czyszczenia i dezynfekcji. Umożliwia bezpieczne, całkowite zanurzenie elastycznych sond w roztworze dezynfekującym, a pokrywa ogranicza wydzielanie się oparów.

Wykonany z tworzywa ABS. Wyrób medyczny klasy I.

Można go czyścić w temperaturze do 85 °C.

Nie nadaje się do użycia w myjni-dezynfektorze lub sterylizatorze.

Producent – LTA Medical/Healthmark.

NR. KAT.	WYMIARY [mm] średnica x wysokość.	OPIS
L.2220	510 x 150	Pojemnik z pokrywą



Do czyszczenia pojemnika i pokrywy nie należy stosować proszków czyszczących lub metalowych szczotek.

Wanny dezynfekcyjne z pokrywą

Wanna dezynfekcyjna do transportu i dezynfekcji narzędzi medycznych.

Wykonana z wysokiej jakości szarego polipropylenu.

Ma szczelnie przylegającą pokrywę z wyprofilowaną rączką. Wymiar wanny jest dostosowany do dużych tac typu DIN.

Jest odporna na mycie i dezynfekcję termiczną do 80 °C.

Nie nadaje się do sterylizacji.

Producent – Hupfer

NR. KAT.	WYMIARY ZEWNĘTRZNE dł. x szer. x wys. [mm]	WYMIARY WEWNĘTRZNE dł. x szer. x wys. [mm]
HU.7500882	590 x 290 x 192	550 x 255 x 170



Wanny dezynfekcyjne z sitem.

NR. KAT.	WYMIARY ZEWNĘTRZNE dł. x szer. x wys. [mm]	WYMIARY WEWNĘTRZNE dł. x szer. x wys. [mm]	POJEMNOŚĆ	OPIS
X.3908259 X.7-413-2	325 x 176 x 150		2 l	Wanienka z sitem i przezroczystą pokrywą, max. temp. dezynfekcji 50 °C
SC.WD5	555 x 205 x 135	500 x 170 x 120	5 l	Wanienka z sitem i pokrywą, z podziałką wewnętrzną i nakładką dociskającą
SC.WD10	400 x 300 x 180	340 x 260 x 170	10 l	Wanienka z sitem i pokrywą, z podziałką wewnętrzną i nakładką dociskającą
SC.WD30	620 x 405 x 240	560 x 370 x 225	30 l	Wanienka z sitem i pokrywą, z podziałką wewnętrzną i nakładką dociskającą



X.3908259
Producent – Aesculap



SC.WD5, SC.WD10, SC.WD30
Producent - Schulke

Ostony narożników tac

Silikonowe ostony narożników tac, wielorazowego użytku.

Odporne na temperaturę do 134°C

NR. KAT.	WYMIARY [mm] dł. x szer. x wys.	KOLOR / OPIS	OPAK.
IL.50062	76 x 54 x 33	Fioletowy	4 szt.
IL.50063	76 x 54 x 33	Fioletowy	100 szt.
IL.50064	76 x 54 x 33	Fioletowy, ostony ze stoperami IL.09097	100 szt. + 100 szt.
L.50062YL	76 x 54 x 33	Żółty	4 szt.
IL.09097	Naturalny, silikonowy stoper do mocowania zawieszek, etykiet i silikonowych narożników fioletowych i żółtych		100 szt.
IL.42006 (L.CP-80NS)	73 x 73 x 19	Różowy	80 szt.

Producent – Key Surgical/Steris



Piankowe ostony narożników tac, jednorazowego użytku.

Odporne na temperaturę do 134°C

NR. KAT.	WYMIARY [mm] dł. x szer. x wys.	KOLOR	OPAK.
IL.CS-9125C	ok. 152 x 152 x 32	Niebieski	320 szt. (80x4)

Producent – Key Surgical/Steris

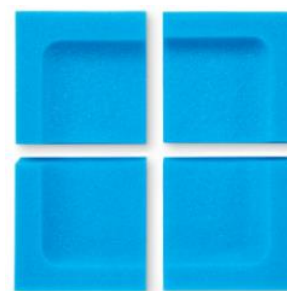

Papierowe ostony narożników tac, jednorazowego użytku.

Odporne na temperaturę do 134°C

NR. KAT.	WYMIARY [mm] dł. x szer. x wys.	KOLOR	OPAK.
IL.42007	100 x 100 x 50	Biały, 270 g/m2	600 szt.

Producent – Key Surgical/Steris

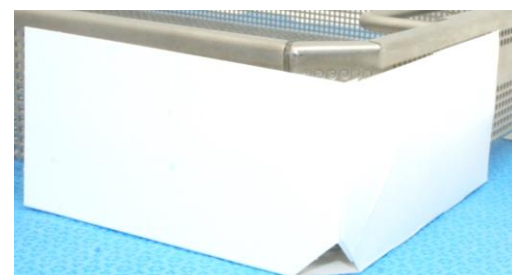

Pasy ochronne do pakietów

Pasy chronią integralność zewnętrznych opakowań przed rozerwaniem spowodowanym przenoszeniem, przesuwaniami pakietów, kontaktem z ostrymi przedmiotami lub krawędziami.

Pasy mogą być stosowane w sterylizacji parowej.

Są idealnym rozwiązaniem dla ciężkich zestawów np. ortopedycznych.

- Wytworzone są z dwóch warstw: pianki i papieru medycznego (*warstwę papierową stosujemy na zewnątrz*).
- Zapewniają amortyzację, jednocześnie umożliwiając przenikanie pary.
- Mogą być stosowane w procesach sterylizacji parowej.
- Produkt jednorazowego użytku.

NR KAT.	WYMIARY szer. x dł.	OPAK. [szt.]
WM.FTPN7530	75 mm x 30 m	8 rolek



Podkłady do zestawów ortopedycznych

Podkłady absorpcyjne wytworzone są ze 100% celulozy – gramatura 140 g/m².

Przeznaczone do ciężkich zestawów, stosowane pod tace/ kosze.

Chronią przed ostrymi narożnikami, krawędziami tac i koszy zapewniając jednocześnie wchłanianie kondensatów podczas sterylizacji.



NR KAT.	WYMIARY [mm] szer. x dł.	OPAK. [szt.]
L.SK-1224	300 x 600	100
L.SK-2030	500 x 700	48

Maty silikonowe do tac

Maty silikonowe służą do stabilizacji delikatnych narzędzi podczas sterylizacji, czyszczenia w myjni-dezynfektorze i transportu. Perforacja i specjalne „języki” umożliwiają odpowiednią wentylację i przenikanie czynnika sterylizującego: pary, tlenu etylenu i plazmy VH_2O_2 .

NR. KAT.	WYMIARY [mm] dł. x szer.	KOLOR / OPIS
----------	-----------------------------	--------------

BS.222319	220 x 230	Niebieski
BS.242519	240 x 250	Niebieski
BS.462319	460 x 230	Niebieski
BS.482519	480 x 250	Niebieski
BS.503019	500 x 300	Niebieski
BS.002M	565 x 545	Niebieski
BS.009M	760 x 480	Niebieski



IL.08324	250 x 239	Niebieski
IL.08321	500 x 320	Niebieski



L.6-1914	190 x 140	Niebieski
L.2-2025	197 x 197	Niebieski
L.2-1405	198 x 86	Niebieski
L.2-3215	337 x 209	Niebieski
L.2-1055	445 x 190	Niebieski
L.2-1215	465 x 210	Niebieski
L.2-4005	502 x 239	Niebieski
L.2-6005	536 x 249	Niebieski

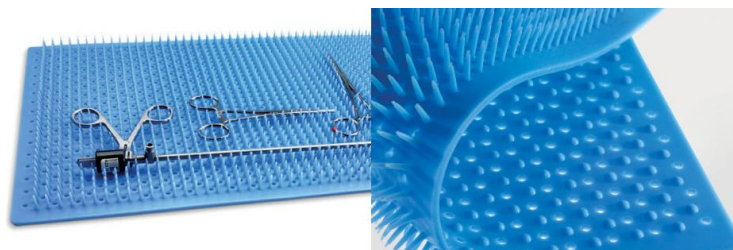

matę można dociąć na mniejsze sekcje (po 100 mm)

IL.08698	1 000 (10x100) x 245	Różowy
----------	----------------------	--------

L.SP2313	229 x 127	Różowy
L.SP4622	229 x 222	Różowy
L.SP2719	276 x 194	Różowy



NR. KAT.	WYMIARY [mm] dł. x szer.	KOLOR / OPIS
----------	-----------------------------	--------------

IL.08600	540 x 320	Niebieski grubość 2 mm
----------	-----------	---------------------------

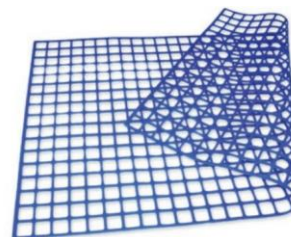

	struktura plastra miodu	
IL.08601	480 x 250	Niebieski elastyczne obramowanie

IL.08602	238 x 248	Niebieski elastyczne obramowanie
----------	-----------	-------------------------------------

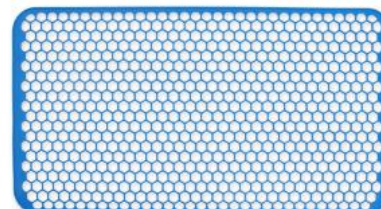

L.09020	zewnątrzne 445 x 230	Niebieski sztywne obramowanie
---------	----------------------	----------------------------------

IL.09019	zewnątrzne 430 x 230	Niebieski możliwe zgięcie obramowania do maks. 90°
----------	----------------------	---

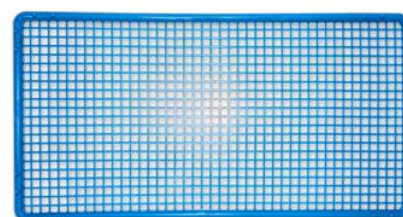

Mata silikonowa na stół roboczy

Mata silikonowa chroni blat stołu i zabezpiecza delikatne narzędzia przed uszkodzeniem. Gładka powierzchnia o grubości 2 mm, łatwa do utrzymania w czystości.

Maksymalny wymiar maty: szerokość 1,2 m x długość 3,0 m.
Na życzenie klienta jest docinana na dowolny wymiar.

NR. KAT.	WYMIARY	KOLOR
IL.08700	dowolny na życzenie wycena za 1 m ²	Transparentny
IL.08701	dowolny na życzenie wycena za 1 m ²	Zielony
IL.08703	dowolny na życzenie wycena za 1 m ²	Niebieski



Pozycjonowanie narzędzi

System mocowania 8 naczyń typu nerka na tacy.

Wykonany ze stali nierdzewnej.

NR. KAT.	WYMIARY [mm] dł. x wys.	OPAK.
IL.20459	460 x 220 x 165	1 szt.



Uchwyty do mocowania narzędzi na tacy.

Dwa rodzaje uchwytów, w tym jeden z regulowaną szerokością DJ-4141 – min. zamknięcie 60 mm, max. otwarcie 220 mm. Całkowita wysokość uchwytów to 39 mm. Są łatwo adaptowalne do wszystkich typów narzędzi. Można je łatwo zdemontować dla potrzeb czyszczenia.

NR. KAT.	WYMIARY [mm] dł. x szer. x wys.	POJEMNOŚĆ [l]
DJ-4141	220 x 60-220 x 39 regulowana szerokość	4,0
DJ-4142	220 x 60 x 39	8,0



Silikonowy uchwyt do pozycjonowania 5 instrumentów.

NR. KAT.	WYMIARY [mm] dł. x wys.	OPIS	OPAK.
IL.08949	125 x 25	Otwór \varnothing 4 mm	6 szt.



Piankowy stabilizator z nacięciami do narzędzi.

NR. KAT.	WYMIARY [mm] dł.	OPAK.
L.FTA-201	460	16 szt.



System pozycjonowania narzędzi

Silikonowe uchwyty do pozycjonowania narzędzi są umieszczone na specjalnej belce przymocowanej do tacy za pomocą śrubek. Belki o różnych długościach (45, 60, 123, 175, 226, 275 mm) wykonane są ze stali nierdzewnej, można je zamocować do każdego rodzaju tac.

Silikonowe uchwyty są dostępne w różnych rozmiarach (średnice otworów 2, 3, 4, 5, 6, 8, 10 mm) i różnych typach wykonania (A, B, C, D).

Dostępne również zestawy startowe zawierające 70 elementów (mały) lub 320 elementów (duży).

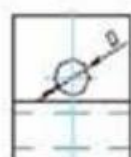
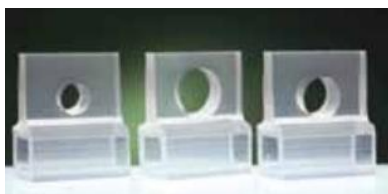

Pozycjoner typu: **A** **B** **C** **D**



HCS wózek zamykany do transportu materiału sterylnego

- blat płaski,
- drzwi z uszczelką silikonową oraz zamkiem,
- jedno lub dwuskrzydłowe drzwi wykładające się na boczną ścianę wózka o ok. 270°, z blokadą drzwi otwartych,
- wewnątrz 2 wysuwane półki, regulowane,
- uchwyty do prowadzenia na krótszych bokach (GO.HCS1000-076EK_EX05 – 1 uchwyt),
- koła o średnicy 125 mm, dwa z blokadą,
- rama wózka wyposażona w odbojniki z tworzywa sztucznego,
- odbojniki i bieżnia koła wykonane z antystatycznego materiału nie brudzącego ścian i posadzki,
- wszystkie krawędzie zaokrąglone wykonane w sposób uniemożliwiający skałeczenie,
- konstrukcja wózka wykonana z rurki $\varnothing 25$ i blachy gr. 0,8-2,0 mm,
- stal nierdzewna 1.4301 (AISI304).

OPCJE WYKONANIA:

wózek z blatem zagłębionym



NR KATALOGOWY	WYMIARY ZEWNĘTRZNE dł. x szer. x wys. [mm]	POJEMNOŚĆ
GO.HCS1000-059EK	790 x 700 x 1380	3 STE 600x400x320 mm - jednoskrzydłowe drzwi
GO.HCS1000-076EK_EX04	1050 x 760 x 1363	6 STE 600x300x300 mm
GO.HCS1000-076EK_EX05	907 x 760 x 1270	6 STE 600x300x300 mm - z jednym uchwytem
GO.HCS1000-111EK	1290 x 760 x 1293	9 STE 600x300x260 mm
GO.HCS1000-111EK_EX03	1290 x 760 x 1293	9 STE 600x300x300 mm - z ogranicznikami na kosze w półkach



Sterigat Sp. z o.o.

Biuro Handlowe: ul. Bukowiecka 92/23, 03-893 Warszawa

tel. +48 22 379 71 60 e-mail: sterigat@sterigat.pl

STERIGAT 2024_1 Niniejszy materiał nie stanowi oferty handlowej w rozumieniu Kodeksu cywilnego i ma charakter wyłącznie informacyjny.

STERIGAT